

長与町ジュニアバドミントン大会（小学生）

2022.08.27 長与町民体育館

種 目	優 勝	準 優 勝	三 位	
6年男子単	くが そうすけ 空閑 颯輔 (ARROWS)	うちだ いつき 内田 樹 (長与南小バドミントン部)	まつもと ゆうき 松本 侑樹 (長与南小バドミントン部)	しんせき たいが 新堰 太賀 (ひなときクラブ)
5年男子単	むらもと しょうま 村本 捷馬 (ひなときクラブ)	よしだ しょうま 吉田 章真 (ひなときクラブ)	おざき はると 尾崎 晴允 (ARROWS)	かわぐち ひろと 川口 大翔 (喜々津ジュニア)
4年以下男子単	よしかわ そうま 吉川 蒼真 (ひなときクラブ)	うちやま かいせい 内山 凱聖 (ARROWS)	いわなが ゆうしん 岩永 悠慎 (シャトルズ)	しらいし れお 白石 怜旺 (喜々津ジュニア)
2年以下男子単	おおぞの しょうき 大園 翔希 (シャトルズ)	とみなが あお 富永 蒼 (A x i s)	こもり れんと 小森 簾斗 (T&M)	おざき かける 尾崎 駈光 (ARROWS)
6年女子単	たなか ちなり 田中 千愛 (喜々津ジュニア)	かけはし ゆい 梯 結衣 (シャトルズ)	いわなが りんこ 岩永 凜子 (長与南小バドミントン部)	たいら なつ 平 七椿 (長与南小バドミントン部)
5年女子単	たかひら ゆかり 高比良 紫 (チャンピオン)	つるまる とうこ 鶴丸 桐子 (T&M)	こもり うるは 小森 麗葉 (T&M)	なかしま うか 中島 稟夏 (ひなときクラブ)
4年以下女子単	みね ういか 峰 初華 (ARROWS)	わきの まこ 脇野 真子 (ひなときクラブ)	しんせき あいり 新堰 愛莉 (ひなときクラブ)	まつひさ あやな 松久 史奈 (喜々津ジュニア)
2年以下女子単	かとう ひいろ 加藤 陽彩 (ひなときクラブ)	うちやま あいり 内山 愛麗 (ARROWS)	まつざき さわ 松崎 紗羽 (O. S. ジュニア)	たけいち あやか 竹市 采加 (喜々津ジュニア)

6年男子シングルス

6年男子シングルス Aブロック	空閑	新堰	川上	勝-敗	順位
空閑 颯輔 (ARROWS)		○ 21- 7	○ 21- 1	M 2-0 G 2-0 P 42-8	1
新堰 太賀 (ひなときクラブ)	× 7-21		○ 21-16	M 1-1 G 1-1 P 28-37	2
川上 智司 (シャトルズ)	× 1-21	× 16-21		M 0-2 G 0-2 P 17-42	3

6年男子シングルス Bブロック	中野	伊藤	内田	勝-敗	順位
中野 海翔 (ひなときクラブ)		△ X-X	× X-	M 0-1 G 0-1 P 0-21	X
伊藤 銀 (チャンピオン)	△ X-X		× X-	M 0-1 G 0-1 P 0-21	X
内田 樹 (長与南小バドミントン部)	○ -X	○ -X		M 2-0 G 2-0 P 42-0	1

6年男子シングルス Cブロック	井手	松本	吉村	勝-敗	順位
井手 陸翔 (マーベラスJr.)		○ 21-19	○ 21- 8	M 2-0 G 2-0 P 42-27	1
松本 侑樹 (長与南小バドミントン部)	× 19-21		○ 21- 7	M 1-1 G 1-1 P 40-28	2
吉村 一真 (シャトルズ)	× 8-21	× 7-21		M 0-2 G 0-2 P 15-42	3

6年男子シングルス

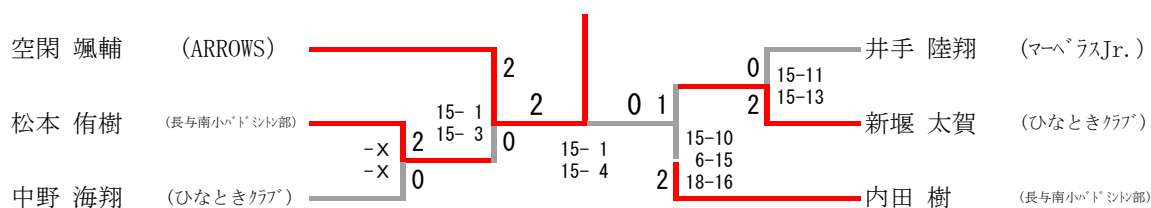

5年男子シングルス

5年男子シングルス Aブロック	村本	竹市	高藏	勝-敗	順位
村本 捷馬 (ひなときクラブ)		○ 21-16	○ 21- 4	M 2-0 G 2-0 P 42-20	1
竹市 周叶 (喜々津ジュニア)	× 16-21		○ 21-12	M 1-1 G 1-1 P 37-33	2
高藏 大耀 (時津ジュニア)	× 4-21	× 12-21		M 0-2 G 0-2 P 16-42	3

5年男子シングルス Bブロック	尾崎	川口	梯	勝-敗	順位
尾崎 晴允 (ARROWS)		× 12-21	○ 21- 5	M 1-1 G 1-1 P 33-26	2
川口 大翔 (喜々津ジュニア)	○ 21-12		○ 21- 0	M 2-0 G 2-0 P 42-12	1
梯 颯太 (シャトルズ)	× 5-21	× 0-21		M 0-2 G 0-2 P 5-42	3

5年男子シングルス Cブロック	大田	林	松久	吉田	勝-敗	順位
大田 颯人 (ARROWS)		○ 21-17	—	× 6-21	M 1-1 G 1-1 P 27-38	3
林 大雅 (長与南小バドミントン部)	× 17-21		× 5-21	—	M 0-2 G 0-2 P 22-42	4
松久 容士 (喜々津ジュニア)	—	○ 21- 5		× 13-21	M 1-1 G 1-1 P 34-26	2
吉田 章真 (ひなときクラブ)	○ 21- 6	—	○ 21-13		M 2-0 G 2-0 P 42-19	1

5年男子シングルス

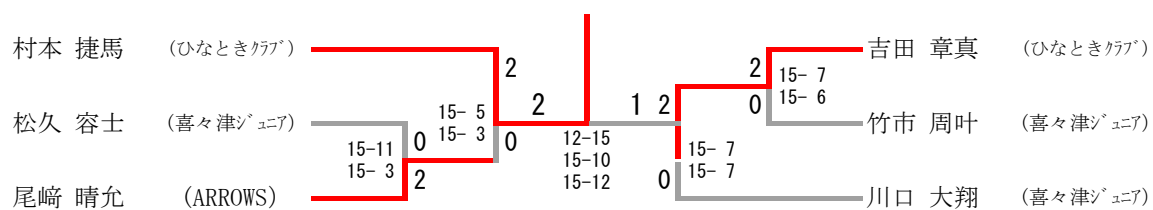

4年以下男子シングルス

4年以下男子シングルス Aブロック	岩永	武田	田中	勝-敗	順位
岩永 悠慎 (シャトルズ)		○ 21- 8	○ 21- 6	M 2-0 G 2-0 P 42-14	1
武田 虎太郎 (長与南小バドミントン部)	× 8-21		× 17-21	M 0-2 G 0-2 P 25-42	3
田中 結織 (喜々津ジュニア)	× 6-21	○ 21-17		M 1-1 G 1-1 P 27-38	2

4年以下男子シングルス Bブロック	副島	山本	矢倉	勝-敗	順位
副島 龍之介 (ARROWS)		× X-	× X-	M 0-2 G 0-2 P 0-42	3
山本 結翔 (シャトルズ)	○ -X		○ 21-12	M 2-0 G 2-0 P 42-12	1
矢倉 晴 (長与南小バドミントン部)	○ -X	× 12-21		M 1-1 G 1-1 P 33-21	2

4年以下男子シングルス Cブロック	本村	内山	山口	勝-敗	順位
本村 真己 (長与南小バドミントン部)		× 9-21	○ -X	M 1-1 G 1-1 P 30-21	2
内山 凱聖 (ARROWS)	○ 21- 9		○ -X	M 2-0 G 2-0 P 42-9	1
山口 煌翔 (シャトルズ)	× X-	× X-		M 0-2 G 0-2 P 0-42	3

4年以下男子シングルス Dブロック	吉川	白石	飯塚	勝-敗	順位
吉川 蒼真 (ひなときクラブ)		○ 21- 3	○ -X	M 2-0 G 2-0 P 42-3	1
白石 怜旺 (喜々津ジュニア)	× 3-21		○ -X	M 1-1 G 1-1 P 24-21	2
飯塚 旭 (長与南小バドミントン部)	× X-	× X-		M 0-2 G 0-2 P 0-42	3

4年以下男子シングルス

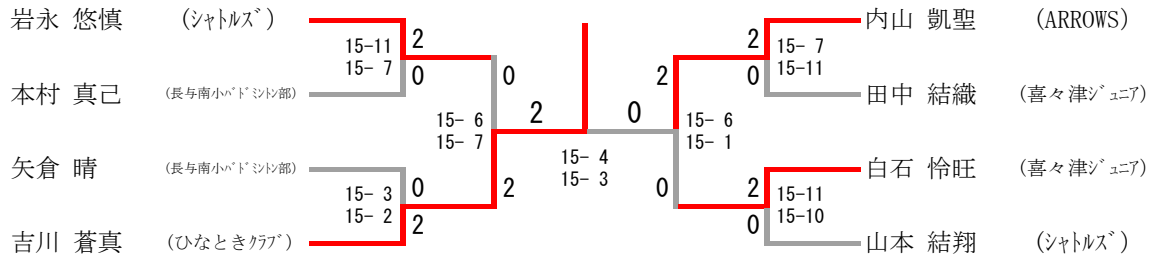

2年以下男子シングルス

2年以下男子シングルス Aブロック	大園	峰	田中	勝-敗	順位
大園 翔希 (シャトルズ)		○ 21- 9	○ 21- 5	M 2-0 G 2-0 P 42-14	1
峰 碧翔 (ARROWS)	× 9-21		○ 21-18	M 1-1 G 1-1 P 30-39	2
田中 遥尊 (T&M)	× 5-21	× 18-21		M 0-2 G 0-2 P 23-42	3

2年以下男子シングルス Bブロック	尾崎	山本	小森	勝-敗	順位
尾崎 駈光 (ARROWS)		○ 21-11	○ 21-15	M 2-0 G 2-0 P 42-26	1
山本 裕太 (シャトルズ)	× 11-21		× 5-21	M 0-2 G 0-2 P 16-42	3
小森 簾斗 (T&M)	× 15-21	○ 21- 5		M 1-1 G 1-1 P 36-26	2

2年以下男子シングルス Cブロック	富永	友永	田作	勝-敗	順位
富永 蒼 (A x i s)		○ 21- 7	○ 21- 9	M 2-0 G 2-0 P 42-16	1
友永 之弘 (ARROWS)	× 7-21		○ 21- 9	M 1-1 G 1-1 P 28-30	2
田作 寛治 (シャトルズ)	× 9-21	× 9-21		M 0-2 G 0-2 P 18-42	3

2年以下男子シングルス Dブロック	平山	松田	緒方	勝-敗	順位
平山 太陽 (T&M)		○ 21- 6	○ 21- 8	M 2-0 G 2-0 P 42-14	1
松田 昊大 (シャトルズ)	× 6-21		× 17-21	M 0-2 G 0-2 P 23-42	3
緒方 理人 (チャンピオン)	× 8-21	○ 21-17		M 1-1 G 1-1 P 29-38	2

2年以下男子シングルス

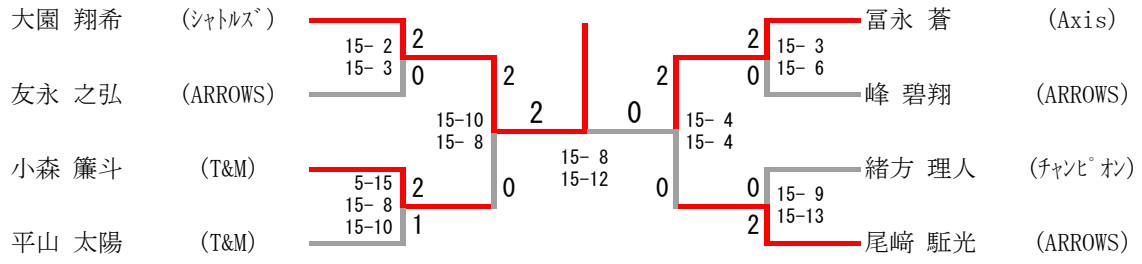

6年女子シングルス

6年女子シングルス Aブロック	平	岩永	下田	勝-敗	順位
平 七椿 <small>(長与南小バドミントン部)</small>		○ 21-6	○ -X	M 2-0 G 2-0 P 42-6	1
岩永 優菜 <small>(シャトルズ)</small>	× 6-21		○ -X	M 1-1 G 1-1 P 27-21	2
下田 梨紗子 <small>(時津ジュニア)</small>	× X-	× X-		M 0-2 G 0-2 P 0-42	3

6年女子シングルス Bブロック	岩永	有村	青田	勝-敗	順位
岩永 凜子 <small>(長与南小バドミントン部)</small>		○ 21-14	○ 21-10	M 2-0 G 2-0 P 42-24	1
有村 実紗 <small>(Axis)</small>	× 14-21		○ 21-11	M 1-1 G 1-1 P 35-32	2
青田 莉子 <small>(シャトルズ)</small>	× 10-21	× 11-21		M 0-2 G 0-2 P 21-42	3

6年女子シングルス Cブロック	林	梯	射場	田中	勝-敗	順位
林 華蓮 <small>(長与南小バドミントン部)</small>		× 12-21	—	× 10-21	M 0-2 G 0-2 P 22-42	4
梯 結衣 <small>(シャトルズ)</small>	○ 21-12		○ 21-19	—	M 2-0 G 2-0 P 42-31	2
射場 陽可 <small>(長与南小バドミントン部)</small>	—	× 19-21		× 15-21	M 0-2 G 0-2 P 34-42	3
田中 千愛 <small>(喜々津ジュニア)</small>	○ 21-10	—	○ 21-15		M 2-0 G 2-0 P 42-25	1

6年女子シングルス

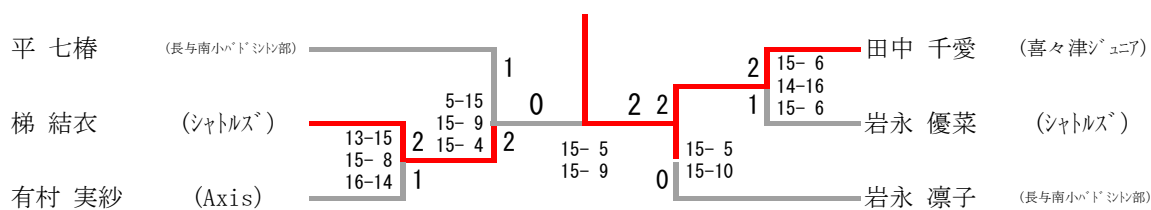

5年女子シングルス

5年女子シングルス Aブロック	鶴丸	小林	中野	勝-敗	順位
鶴丸 桐子 (T&M)		○ 21- 3	○ 21- 8	M 2-0 G 2-0 P 42-11	1
小林 陽愛 (長与南小バドミントン部)	× 3-21		× 9-21	M 0-2 G 0-2 P 12-42	3
中野 璃心 (ひなときクラブ)	× 8-21	○ 21- 9		M 1-1 G 1-1 P 29-30	2

5年女子シングルス Bブロック	小森	林	浦川	勝-敗	順位
小森 麗葉 (T&M)		○ 21- 8	○ 21-16	M 2-0 G 2-0 P 42-24	1
林 杏璃 (長与南小バドミントン部)	× 8-21		× 8-21	M 0-2 G 0-2 P 16-42	3
浦川 夾愛 (ひなときクラブ)	× 16-21	○ 21- 8		M 1-1 G 1-1 P 37-29	2

5年女子シングルス Cブロック	松本	高比良	牧	勝-敗	順位
松本 美海 (T&M)		× 16-21	○ 21- 2	M 1-1 G 1-1 P 37-23	2
高比良 紫 (チャンピオン)	○ 21-16		○ 21- 4	M 2-0 G 2-0 P 42-20	1
牧 姫向 (長与南小バドミントン部)	× 2-21	× 4-21		M 0-2 G 0-2 P 6-42	3

5年女子シングルス Dブロック	梅木	渡河	田代	勝-敗	順位
梅木 光 (A x i s)		○ 21-12	○ 21-12	M 2-0 G 2-0 P 42-24	1
渡河 楓果 (ARROWS)	× 12-21		○ 21- 7	M 1-1 G 1-1 P 33-28	2
田代 ひかり (T&M)	× 12-21	× 7-21		M 0-2 G 0-2 P 19-42	3

5年女子シングルス

5年女子シングルス Eブロック	緒方	田代	中島	平山	勝-敗	順位
緒方 希 (チャンピオン)		○ 21-14	—	○ 21- 6	M 2-0 G 2-0 P 42-20	2
田代 あかり (T&M)	× 14-21		× 6-21	—	M 0-2 G 0-2 P 20-42	3
中島 稟夏 (ひなときクラブ)	—	○ 21- 6		○ 21-10	M 2-0 G 2-0 P 42-16	1
平山 悠花 (T&M)	× 6-21	—	× 10-21		M 0-2 G 0-2 P 16-42	4

5年女子シングルス

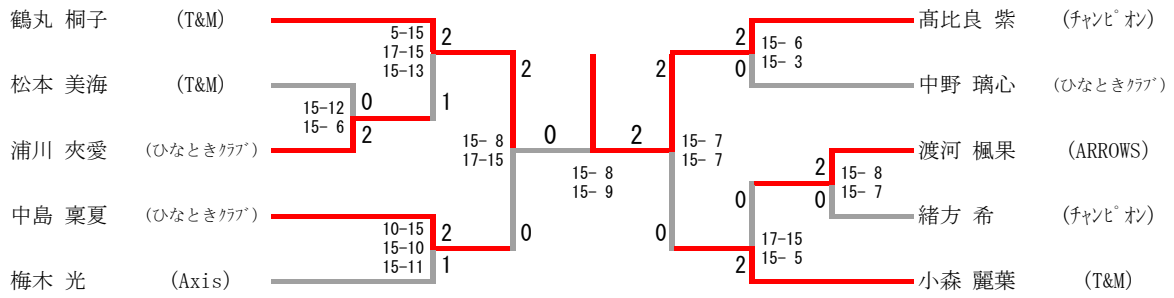

4年以下女子シングルス

4年以下女子シングルス Aブロック	峰	川上	入江	勝-敗	順位
峰 初華 (ARROWS)		○ 21- 4	○ 21- 2	M 2-0 G 2-0 P 42-6	1
川上 佳純 (シャトルズ)	× 4-21		× 9-21	M 0-2 G 0-2 P 13-42	3
入江 穂波 (喜々津ジュニア)	× 2-21	○ 21- 9		M 1-1 G 1-1 P 23-30	2

4年以下女子シングルス Bブロック	脇野	大杉	田作	勝-敗	順位
脇野 真子 (ひなときクラブ)		○ 21- 7	○ 21- 3	M 2-0 G 2-0 P 42-10	1
大杉 莉陽 (喜々津ジュニア)	× 7-21		○ 21-16	M 1-1 G 1-1 P 28-37	2
田作 美結 (シャトルズ)	× 3-21	× 16-21		M 0-2 G 0-2 P 19-42	3

4年以下女子シングルス Cブロック	松久	松本	青田	勝-敗	順位
松久 史奈 (喜々津ジュニア)		○ 21- 6	○ 21- 2	M 2-0 G 2-0 P 42-8	1
松本 望楓 (長与南小バドミントン部)	× 6-21		○ 21- 8	M 1-1 G 1-1 P 27-29	2
青田 怜美 (シャトルズ)	× 2-21	× 8-21		M 0-2 G 0-2 P 10-42	3

4年以下女子シングルス Dブロック	中野	根井路	牧	勝-敗	順位
中野 福来 (シャトルズ)		○ 21- 5	○ 21- 4	M 2-0 G 2-0 P 42-9	1
根井路 茉莉 (チャンピオン)	× 5-21		○ 21- 7	M 1-1 G 1-1 P 26-28	2
牧 葵 (長与南小バドミントン部)	× 4-21	× 7-21		M 0-2 G 0-2 P 11-42	3

4年以下女子シングルス

4年以下女子シングルス Eブロック	新堰	松尾	内田	勝-敗	順位
新堰 愛莉 (ひなときクラブ)		○ 21-15	○ 21-6	M 2-0 G 2-0 P 42-21	1
松尾 紅里 (喜々津ジュニア)	× 15-21		○ 21-3	M 1-1 G 1-1 P 36-24	2
内田 美月 (長与南小バドミントン部)	× 6-21	× 3-21		M 0-2 G 0-2 P 9-42	3

4年以下女子シングルス Fブロック	空閑	田島	坂本	勝-敗	順位
空閑 絆奈 (ARROWS)		○ -x	○ 21-7	M 2-0 G 2-0 P 42-7	1
田島 和佳 (シャトルズ)	× x-		× x-	M 0-2 G 0-2 P 0-42	3
坂本 希々夏 (チャンピオン)	× 7-21	○ -x		M 1-1 G 1-1 P 28-21	2

4年以下女子シングルス Gブロック	本多	平古場	富永	勝-敗	順位
本多 由奈 (ARROWS)		○ 21-9	× 10-21	M 1-1 G 1-1 P 31-30	2
平古場 絆 (シャトルズ)	× 9-21		× 13-21	M 0-2 G 0-2 P 22-42	3
富永 瑚心 (Axis)	○ 21-10	○ 21-13		M 2-0 G 2-0 P 42-23	1

4年以下女子シングルス Hブロック	大園	松尾	福永	有村	勝-敗	順位
大園 椎菜 (シャトルズ)		○ 21-10	-	○ 21-19	M 2-0 G 2-0 P 42-29	1
松尾 柑奈 (喜々津ジュニア)	× 10-21		○ 21-11	-	M 1-1 G 1-1 P 31-32	3
福永 陽愛 (長与南小バドミントン部)	-	× 11-21		× 19-21	M 0-2 G 0-2 P 30-42	4
有村 奈那美	× 19-21	-	○ 21-19		M 1-1 G 1-1	2

4年以下女子シングルス

(A x i s)					＼	P 40-40	
-----------	--	--	--	--	---	---------	--

4年以下女子シングルス

4年以下女子シングルス Iブロック	松田	平山	江川	南	勝-敗	順位
松田 紫李 (シャトルズ)		○ 21-17	—	○ 21-12	M 2-0 G 2-0 P 42-29	1
平山 美桜 (T&M)	× 17-21		× 14-21	—	M 0-2 G 0-2 P 31-42	3
江川 柚花 (喜々津ジュニア)	—	○ 21-14		○ 21-19	M 2-0 G 2-0 P 42-33	2
南 彩愛 (ARROWS)	× 12-21	—	× 19-21		M 0-2 G 0-2 P 31-42	3

4年以下女子シングルス

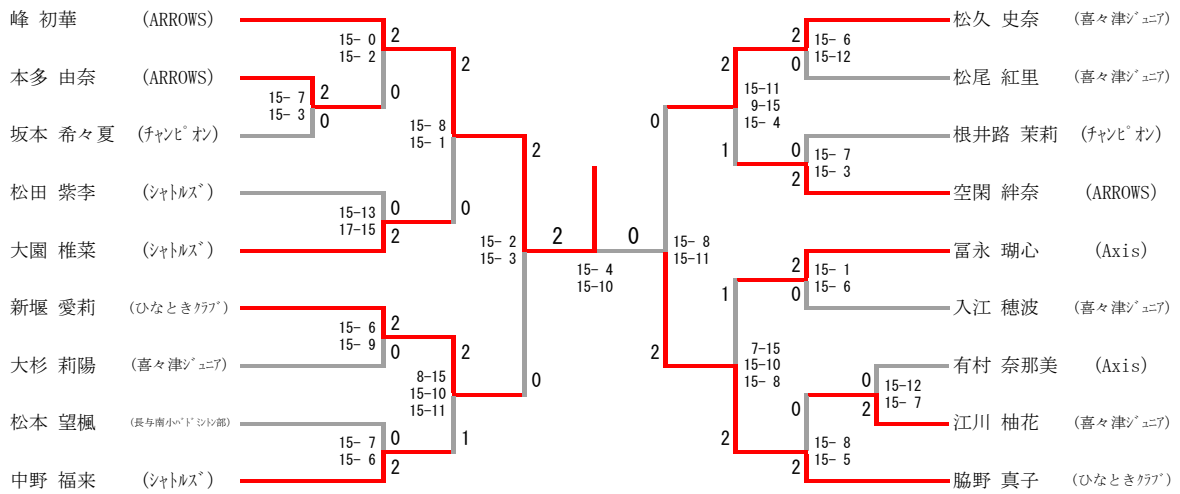

2年以下女子シングルス

2年以下女子シングルス Aブロック	加藤	森下	高藏	勝-敗	順位
加藤 陽彩 (ひなときクラブ)		○ 21- 8	○ 21- 9	M 2-0 G 2-0 P 42-17	1
森下 彩 (T&M)	× 8-21		○ 21- 1	M 1-1 G 1-1 P 29-22	2
高藏 みなみ (時津ジュニア)	× 9-21	× 1-21		M 0-2 G 0-2 P 10-42	3

2年以下女子シングルス Bブロック	竹市	富永	高藏	勝-敗	順位
竹市 采加 (喜々津ジュニア)		○ 21- 2	○ 21-12	M 2-0 G 2-0 P 42-14	1
富永 二愛 (A x i s)	× 2-21		× 19-21	M 0-2 G 0-2 P 21-42	3
高藏 なみ (時津ジュニア)	× 12-21	○ 21-19		M 1-1 G 1-1 P 33-40	2

2年以下女子シングルス Cブロック	内山	松崎	田邊	勝-敗	順位
内山 愛麗 (ARROWS)		○ 21- 9	○ 21- 6	M 2-0 G 2-0 P 42-15	1
松崎 紗羽 (O. S. ジュニア)	× 9-21		○ 21-15	M 1-1 G 1-1 P 30-36	2
田邊 涼 (ひなときクラブ)	× 6-21	× 15-21		M 0-2 G 0-2 P 21-42	3

2年以下女子シングルス

